

КАТАЛОГ ПРОДУКЦИИ 2024



**СИФОНЫ ДЛЯ
КУХНИ И ВАННОЙ**

**УДЛИНИТЕЛИ И
ГОФРОТРУБЫ**

**АКСЕССУАРЫ
И КОМПЛЕКТУЮЩИЕ**

www.inkoplast.ru

Телефон: +7(495)664-20-19

Группа компаний «ИнкоЭр» с огромным опытом работы сотрудников завода в литье изделий из пластмасс и квалифицированным управленческим персоналом изготавливает качественную и технологичную продукцию с минимальными затратами, что позволяет занимать лидирующие позиции в сфере продаж санитарно-технического оборудования.

За более чем 30 лет сотрудничества мы доказали своим партнерам, что они могут нам доверять. Сотрудники компании «ИнкоПласт», входящей в группу компаний «ИнкоЭр» всегда ориентируются на клиента, и достигают поставленных в своей работе целей. На нас можно рассчитывать и наши клиенты это знают!

На сегодняшний день компания «ИнкоПласт» выпустила собственную линейку продукции ТМ «ИнкоПласт» (сифоны для сантехнических изделий, гибкие трубы, отводы и т.п.) с широким спектром возможностей и обслуживания водопроводных и канализационных систем.

Каждый день мы работаем над созданием нового ассортимента, а также совершенствуем выпускаемую продукцию. Качество в установленные сроки - залог долгосрочной взаимовыгодной работы!

Вся продукция ТМ «ИнкоПласт» европейского качества, запатентована и прошла сертификацию в соответствии с государственными стандартами РФ, ISO 9001 и гигиеническими требованиями.

Наша продукция изготавливается из высококачественных полимерных материалов отечественных и зарубежных производителей в режиме 24/7.

Весь ассортимент сифонов изготовлен из устойчивых к перепадам температур (при хранении и транспортировке) и механическим повреждениям материалов, что позволяет потребителям максимально длительный период наслаждаться эксплуатацией продукции ТМ «ИнкоПласт».

Мы дорожим своей репутацией, которую зарабатывали не один год, и гарантируем высокое качество и индивидуальный подход к каждому нашему клиенту.

Уверены, мы сможем воплотить в жизнь даже самые смелые проекты!

Сифоны бутылочные (серия «BS»)

BS 1100

Сифон бутылочный 1 1/2" - 40 для моек без выпуска



кол-во в коробе, шт.	30
размер короба, см.	57,0 x 40,5 x 39,0
объем короба, куб.м.	0,09
регулировка по высоте мин мах, мм.	175 - 275
высота гидрозатвора, мм.	60
скорость слива, л.мин.	10
винт и гайка	м6х60

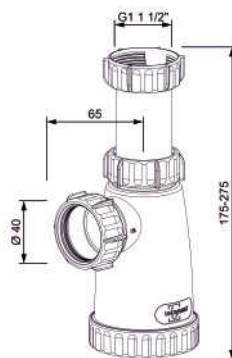

BS 1000

Сифон бутылочный 1 1/2"- 40 для моек



кол-во в коробе, шт.	30
размер короба, см.	57,0 x 40,5 x 39,0
объем короба, куб.м.	0,09
регулировка по высоте мин мах, мм.	215 - 315
высота гидрозатвора, мм.	60
скорость слива, л.мин.	10
винт и гайка	м6х60
решетка, нерж.сталь, мм.	d 70

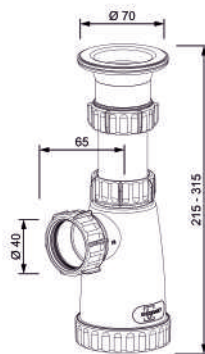

Сифоны бутылочные (серия «BS»)

BS 2200

Сифон бутылочный 1 1/2" - 40 для моек с переливом



кол-во в коробе, шт.	30
размер короба, см.	57,0 x 40,5 x 39,0
объем короба, куб.м.	0,09
регулировка по высоте мин мах, мм.	215 - 315
высота гидрозатвора, мм.	60
скорость слива, л.мин.	10
винт и гайка	M6x60
решетка, нерж.сталь, мм.	d 70

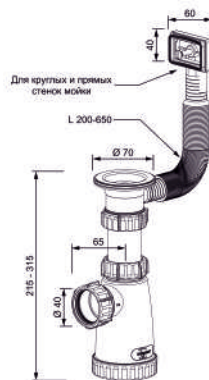

BS 4000

Сифон бутылочный 1 1/2" - 40 для умывальников



кол-во в коробе, шт.	30
размер короба, см.	57,0 x 40,5 x 39,0
объем короба, куб.м.	0,09
регулировка по высоте мин мах, мм.	215 - 315
высота гидрозатвора, мм.	60
скорость слива, л.мин.	10
винт и гайка	M6x80
решетка нерж.сталь, мм.	d 70

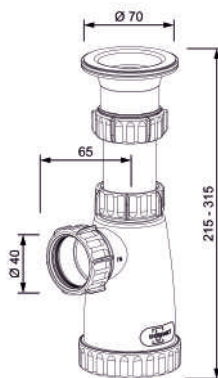

Бутылочные сифоны с гофрированным отводом для моек (серия «BG»)

BG 1080

Сифон бутылочный 1 1/2"- 40 для моек
с гибкой раздвижной трубой 40x40/50 (max L=800мм.)



кол-во в коробе, шт.	25
размер короба, см.	57,0 x 40,5 x 39,0
объем короба, куб.м.	0,09
регулировка по высоте мин макс мм.	215 - 315
высота гидрозатвора, мм.	60
скорость слива, л.мин.	10
длина гофрированного отвода, мин.макс. мм	320-800 +/-5
винт и гайка	м6x60 , 2шт
решетка, нерж.сталь, мм.	d 70

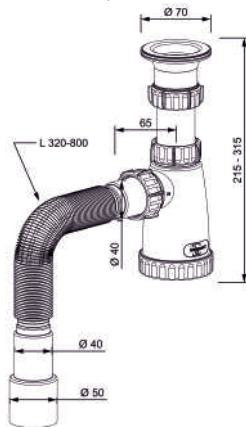

артикул	наименование	кол-во в коробе, шт.
BG 10145	Сифон бутылочный 1 1/2"- 40 для моек с переливом с гибкой гофр.трубой 1450 мм.	20

BG 2280

Сифон бутылочный 1 1/2"- 40 для моек с переливом
в комплекте с гибкой раздвижной трубой 40x40/50 (max L=800мм.)



кол-во в коробе, шт.	25
размер короба, см.	57,0 x 40,5 x 39,0
объем короба, куб.м.	0,09
регулировка по высоте мин макс мм.	215 - 315
высота гидрозатвора, мм.	60
скорость слива, л.мин.	10
длина гофрированного отвода, мин.макс. мм	320-800 +/-5
винт и гайка	м6x60, м6x30
слив нерж сталь	70

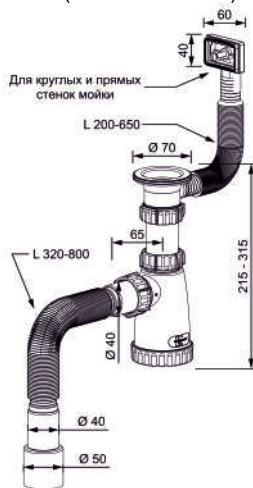

артикул	наименование	кол-во в коробе, шт.
BG 22145	Сифон бутылочный 1 1/2"- 40 для моек с переливом в комплекте с гибкой раздвижной трубой 40x40/50 (max L=1450мм.)	15

Бутылочные сифоны с гофрированным отводом для умывальников (серия «BG»)

BG 4080

Сифон бутылочный 1 1/2"- 40 для умывальников
с гибкой раздвижной трубой 40x40/50 (max L=800мм.)



кол-во в коробе, шт.	25
размер короба, см.	57,0 x 40,5 x 39,0
объем короба, куб.м.	0,09
регулировка по высоте мин макс мм.	215 - 315
высота гидрозатвора, мм.	60
скорость слива, л.мин.	10
длина гофрированного отвода, мин.макс. мм	320-800 +/-5
винт и гайка	м6x60
решетка, нерж.сталь, мм.	d 70

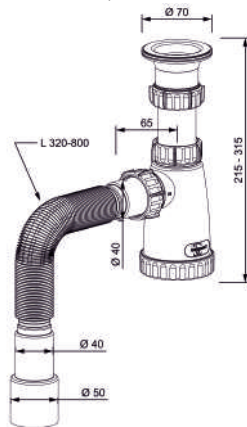

артикул	наименование	кол-во в коробе, шт.
BG 10145	Сифон бутылочный 1 1/2"- 40 для умывальников, в комплекте с гибкой гофр.трубой 40x40/50 (max L=1450 мм.)	20

Гофросифоны с нержавеющей выпуском для умывальников (серия «GS»)

GS 7080

Гофросифон гофрированный
для умывальников 1 1/2" 40-40x50 (max L=800мм.)



кол-во в коробе, шт.	40
размер короба, см.	57,0 x 40,5 x 39,0
объем короба, куб.м.	0,09
регулировка по высоте мин макс мм.	215 - 315
скорость слива, л.мин.	10
длина гофрированного отвода, мин.макс. мм	320-800 +/-5
винт и гайка	м6x60
решетка, нерж.сталь, мм.	d 70



Гофросифоны с нержавеющей выпуском для моек (серия «GS»)

GS 3080

Сифон гофрированный для моек 1 1/2*40-40/50 (max L=800мм.)



кол-во в коробе, шт.	40
размер короба, см.	57,0 x 40,5 x 39,0
объем короба, куб.м.	0,09
скорость слива л.мин.	10
длина гофрированного отвода мин.макс. мм	320-800 +-5
винт и гайка	M6x60
решетка, нерж.сталь, мм.	d 70



артикул	наименование	кол-во в коробе, шт.
GS 30145	Сифон гофрированный для моек 1 1/2*40-40/50 (max L=1450 мм.)	30

GS 5080

Сифон гофрированный для моек с переливом 1 1/2*40-40/50 (max L=800)



кол-во в коробе, шт.	30
размер короба, см.	57,0 x 40,5 x 39,0
объем короба, куб.м.	0,09
скорость слива, л.мин.	10
длина гофрированного отвода, мин.макс., мм	320-800 +-5
винт и гайка	M6x60, M6x30
решетка, нерж.сталь, мм.	d 70

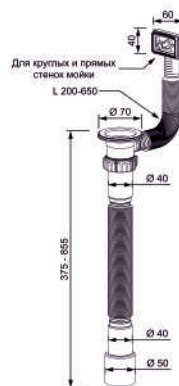

артикул	наименование	кол-во в коробе, шт.
GS 50145	Сифон гофрированный для моек с переливом 1 1/2*40-40/50 (max L=1450мм.)	20

Гибкие трубы с гайкой (серия «GT»)

GT 1180

Гибкая раздвижная труба с гайкой 1 1/2*40-40/50 (max=800мм.)



кол-во в коробе, шт.	80
размер короба, см.	57,0 x 40,5 x 39,0
объем короба, куб.м.	0,09
скорость слива, л.мин.	10
длина гофрированного отвода, мин.макс. мм	320-800 +-5

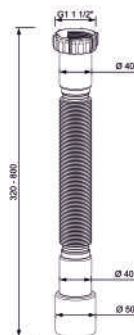

артикул	наименование	кол-во в коробе, шт.
GT 1145	Гибкая раздвижная труба с гайкой 1 1/2*40- 40x50 (max L=1450мм.)	60

Гибкие трубы без гайки (серия «GW»)

GW 1280

Гибкая раздвижная труба 1 1/2*40-40/50 (max L=800мм.)



кол-во в коробе, шт.	80
размер короба, см.	57,0 x 40,5 x 39,0
объем короба, куб.м.	0,09
скорость слива, л.мин.	10
длина гофрированного отвода, мин.макс. мм	320-800 +-5



артикул	наименование	кол-во в коробе, шт.
GW 12145	Гибкая раздвижная труба 1 1/2*40-40/50 (max L=1450мм.)	60

Сифоны для ванны (серия «SB»)

SB 0101

Сифон для ванны S-обр.1 1/2-40 с чашками из нержавеющей стали (раздвижной перелив L=170-550mm.)



кол-во в коробе, шт.	35
размер короба, см.	57,0 x 40,5 x 39,0
объем короба, куб.м.	0,09
регулировка по высоте мин макс, мм.	120
высота гидрозатвора, мм.	55
скорость слива, л.мин.	15
винт и гайка	м6х60, 2 шт.
цепочка	40 см.
решетка, нерж.сталь, мм.	d70 и d65

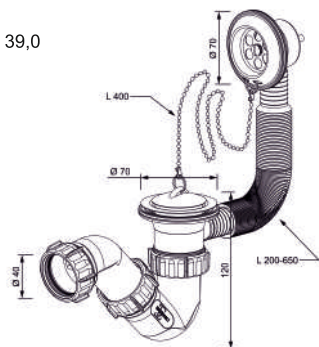

SB 0180

Сифоны для ванны S-обр.1 1/2-40 с чашками из нержавеющей стали (раздвижной перелив L=170-550mm.), с гибкой раздвижной трубой 40*40x50 (max.L=800)



кол-во в коробе, шт.	25
размер короба, см.	57,0 x 40,5 x 39,0
объем короба, куб.м.	0,09
длина гофрированного отвода, мин.макс, мм	320-800 +/-5
регулировка по высоте мин макс мм.	120
высота гидрозатвора, мм.	55
скорость слива, л.мин.	15
винт и гайка	м6х60 2шт.
цепочка	40 см.
решетка, нерж.сталь, мм.	d70 и d65

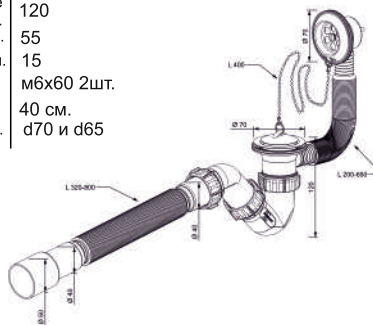

артикул	наименование	кол-во в коробе, шт.
GB 01145	Сифон для ванны S-образный 1 1/2-40 с чашками из нержавеющей стали (раздвижной перелив L=170-550mm.) с гибкой раздвижной трубой 40*40x50 (max L=1450mm.)	15

Сифоны для поддона (серия «ВТ»)

ВТ 8000

Сифон для поддона S-обр. 1 1/2-40 с чашкой из нержавеющей стали



кол-во в коробе, шт.	45
размер короба, см.	57,0 x 40,5 x 39,0
объем короба, куб.м.	0,09
регулировка по высоте	
мин мм.	120
макс мм.	55
высота гидрозатвора, мм.	15
скорость слива, л.мин.	15
винт и гайка	M6x60
решетка, нерж.сталь, мм.	d 70

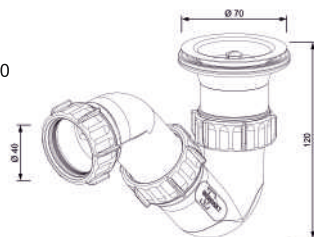

ВТ 8080

Сифон для поддона S-обр. 1 1/2-40 с чашкой из нержавеющей стали, с гибкой раздвижной трубой 40*40x50 (max L=800)



кол-во в коробе, шт.	30
размер короба, см.	57,0 x 40,5 x 39,0
объем короба, куб.м.	0,09
регулировка по высоте	
мин мм.	120
макс мм.	55
высота гидрозатвора, мм.	15
скорость слива, л.мин.	15
длина гофрированного отвода, мин.макс. мм	320-800 +-5
винт и гайка	M6x60
решетка, нерж.сталь, мм.	d 70

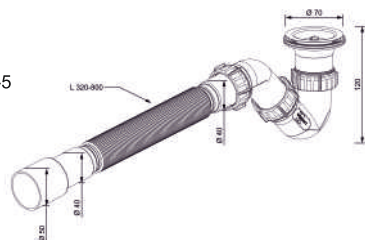

артикул	наименование	кол-во в коробе, шт.
ВТ 80145	Сифон для поддона S-образный 1 1/2"- 40 с чашкой из нерж. стали, с гибкой раздвижной трубой 40*40x50 (max L=1450мм.)	20

Ремкомплекты (серия «РК»)

РК - 01

Ремкомплект сифона для умывальника №1
чашка из нерж. стали d=700мм.,
винт М6х80 и гайка М6



кол-во в коробе, шт.	120
размер короба, см.	25,0 x 23,5 x 20
объем короба, куб.м.	0,012

РК - 02

Ремкомплект сифона для умывальника №2
чашка из нерж. стали d=700мм.,
винт М6х60 и гайка М6



РК - 03

Ремкомплект сифона для ванны №3

кол-во в коробе, шт.	50
размер короба, см.	25,0 x 23,5 x 20
объем короба, куб.м.	0,012
винт и гайка	М6х60, 2шт.
цепочка	40 см.
решетка, нерж.сталь, мм.	d70 и d65



Ремкомплекты (серия «RK»)

RK - 04

Ремкомплект №4
(набор прокладок и гаек к сифону для моек / ванны)



кол-во в коробе, шт.	70
размер короба, см.	44 x 24 x 23
объем короба, куб.м.	0,035

RK - 05

Ремкомплект №5
(гайка накидная
для сифона 1 1/2 d40)



кол-во в коробе, шт.	25
размер короба, см.	44 x 24 x 23
объем короба, куб.м.	0,035

RK - 06

Ремкомплект №6
(прокладка
под чашку d70)



кол-во в коробе, шт.	60
размер короба, см.	44 x 24 x 23
объем короба, куб.м.	0,035

Выпуск для моек

VP 11270

Выпуск 1 1/2 с переливом для моек
(чашка из нержавеющей стали 70 мм.)

кол-во в коробе, шт.	30
размер короба, см.	44 x 24 x 23
объем короба, куб.м.	0,035
винт и гайка	м6x60 и м6x30



VP11270-60

Выпуск 1 1/2 для моек (чашка из нержавеющей стали 70 мм.)



кол-во в коробе, шт.	50
размер короба, см.	44 x 24 x 23
объем короба, куб.м.	0,035
винт и гайка	м6x60

артикул	наименование	кол-во в коробе, шт.
VP 11270-80	Выпуск 1 1/2 для умывальников (диаметр чашки из нержавеющей стали 70мм.)	50

Анонс продукции

Выпуск 3 1/2 с переливом для моек
из композитных материалов
и нержавеющей стали

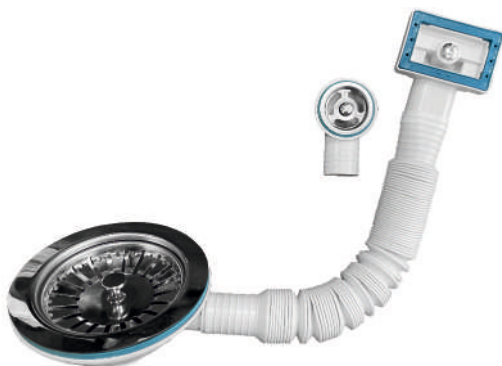

Отвод для стиральных машин
(для бутылочных сифонов серии BG)



Сифон бутылочный 1 1/2"-40 для моек
с выпуском 3 1/2 с переливом,
в комплекте с гибкой раздвижной трубой 40x40/50



Сифоны ТМ «ИнкоПласт» - это:

- Современный компактный дизайн при сохранении высоты гидрозатвора по ГОСТ
- Высокая пропускная способность
- 100% герметичность
- Быстрота и удобство установки
- Высококачественные и долговечные материалы корпуса сифонов (PP) и прокладок (TPE)
- Решетки выпуска выполнены из высококачественной нержавеющей стали с лазерной полировкой
- Простота монтажа и демонтажа деталей, предусмотренных для прочистки, без применения специального инструмента
- Универсальная конструкция, подходящая для монтажа к широкому ряду моделей умывальников и моек из композитных материалов и нержавеющей стали
- Уникальная конструкция сифона позволяет быстро и легко проводить техническое обслуживание даже в самых ограниченных пространствах
- Элементы сифонов имеют гладкую внутреннюю поверхность, что помогает избежать засоров длительный период эксплуатации
- Уплотнительные кольца из надежного материала, который не только предотвращает раскручивание, но и прорезание уплотнения в процессе эксплуатации
- Оригинальный дизайн компрессионных гаек, конструкция которых обеспечивает комфорт и хорошее сцепление, что позволяет легко и герметично затягивать каждую гайку вручную
- Весь ассортимент сифонов имеет универсальный выпуск, который подходит для всех стандартных канализационных труб
- Бутылочные сифоны обеспечивают возможность вертикального перемещения их отводов относительно выпуска, а трубные - возможность поворота отвода для изменения расстояния между его осью и осью выпуска
- Материал сифона устойчив к перепадам температур (диапазон режима использования от +5 до +95*С)
- Наличие патента на конструкцию сифонов и комплектующих
- Гарантия качества от производителя



Группа Компаний «ИнкоЭр»

109341 г.Москва,

ул.Люблинская, д.151,

БЦ «Марьино»

E-mail: sale2@inkoer.ru

Телефон: +7(495)664-20-19

www.inkoplast.ru

